

## Infrarot-Präsenzmelder

Modell: RPIRWD2



# Bedienungsanleitung

### Willkommen bei der Verwendung des Infrarot-Präsenzmelder RPIRWD2!

Herzlichen Glückwunsch zum Erwerb ihres neuen Präsenzmelder und vielen Dank für ihr entgegengebrachtes Vertrauen. Sie haben ein qualitativ hochwertiges Produkt ausgewählt, welches mit größter Sorgfalt hergestellt, getestet und verpackt wurde. Bitte machen sie sich vor der Installation mit nachstehenden Anweisungen vertraut. Ein längerer, zuverlässiger und störungsfreier Betrieb ist nur bei ordnungsgemäßer Montage gewährleistet. Wir hoffen ihr neu gekaufter Präsenzmelder bereitet ihnen Freude.

### Technische Daten:

Betriebsspannung: 220-240 V/AC

Stromfrequenz: 50/60 Hz

Einstellung der Helligkeit: <3-2000 LUX

Ausschaltverzögerung: Min.10sec±3sec

Max.30min±2min

Nennlast: Max.2000 W - zero crossing

1000 W

1000 W

Stromverbrauch: ca. 0.5W

Schutzklasse: IP65

Batterie im Lieferumfang enthalten

Erfassungsbereich: 360°

Wahlmöglichkeit Erfassungsbereich: 50%, 75%, 100%

Reichweite: 20m max(<24°C)

Betriebstemperatur: -20~+40°C

max. Luftfeuchtigkeit: <93%RH

Einbauhöhe: 2.2-6m

Erfassungsbereich Präsenzmelder: 6 m

Erfassungsbereich Bewegungsmelder: 20 m

### Funktion: (siehe auch bei Fernbedienung)

- Der Präsenzmelder kann Tag und Nacht unterscheiden. Der Verbraucher kann den gewünschten Arbeitsmodus bei unterschiedlicher Helligkeit einstellen. Das Gerät kann tagsüber und auch nachts arbeiten, sobald es auf „2000LUX“ eingestellt ist. Es kann auch bei einem Umgebungslicht unter 3 LUX arbeiten, wenn es auf Position „3LUX“ eingestellt wird,
- Das Gerät hat einen einstellbaren dreistufigen Erfassungsbereich (50%, 75%, 100%) für 20m. Reichweite (max).
- Die Ausschaltverzögerung wird bei einem neuen Bewegungsimpuls ab diesem Moment zeitlich von neuem gestartet.

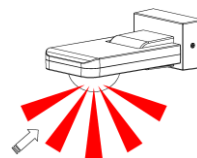
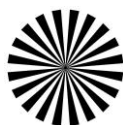
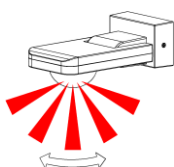

Gute Sensorempfindlichkeit

eingeschränkte Sensorempfindlichkeit

### Installationshinweis:

Da der Präsenzmelder auf Temperaturänderungen reagiert vermeiden sie nachstehende Situationen:

- Vermeiden sie den Präsenzmelder auf Objekte mit stark reflektierenden Oberflächen auszurichten. Bsp.: Spiegel
- Montieren sie den Präsenzmelder nicht in der Nähe von Wärmequellen. Bsp.: Licht, Klimaanlage, etc.
- Vermeiden sie den Präsenzmelder auf Objekte die sich im Wind bewegen können auszurichten. Bsp.: Vorhänge

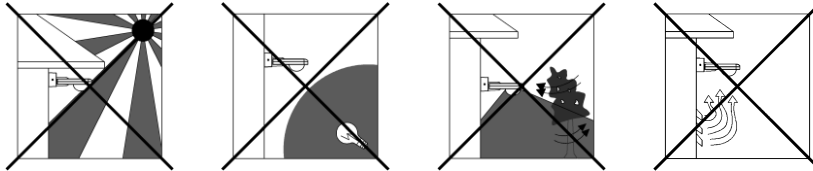

### Anschluß:

- Lösen sie die Schraube am Gehäuseboden und öffnen das Gehäuse.
- Führen sie das Stromkabel durch die vorgesehene Öffnung ein.
- Befestigen sie den Gehäuseboden mit der dazugehörigen Schraube. (siehe Abbildung)
- Setzen sie den Sensor ein, ziehen die Schraube an und testen das Gerät.

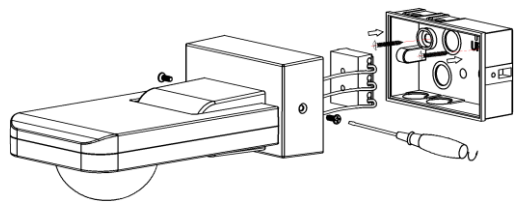

Hinweis: Sie können die Kunststoffabdeckung in jede gewünschte Form schneiden und unterschiedliche Erfassungsbereiche festlegen. (siehe Abbildung recht)

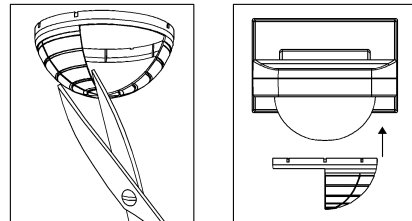

### ANSCHLUSSDIAGRAMM

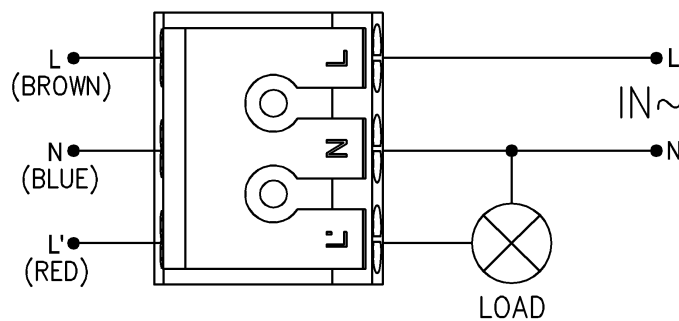

### SENSOR INFORMATIONEN:

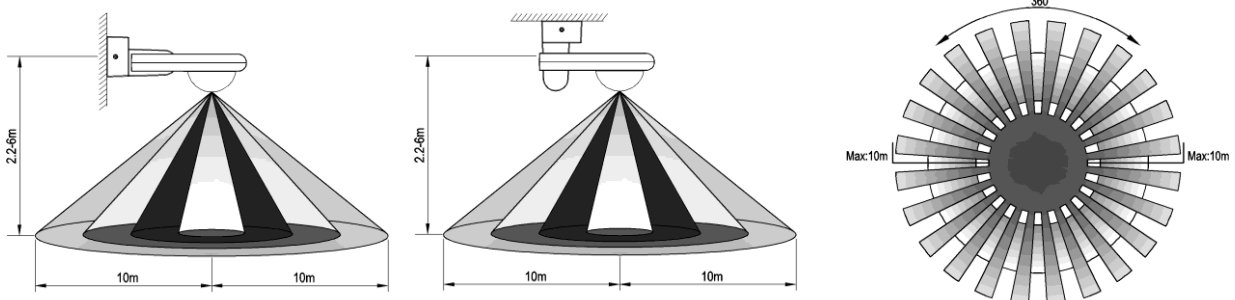

Einbauhöhe: 2.2-6m

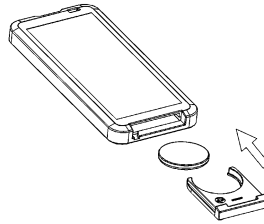

Reichweite: Max.20m

### Batteriewechsel (IR Fernbedienung)

- Ziehen sie den Batteriehalter heraus
- Legen sie eine neue Batterie ein (3V)

## Zum Einstellen aller Parameter ist die Fernbedienung erforderlich

### IR Fernbedienung:

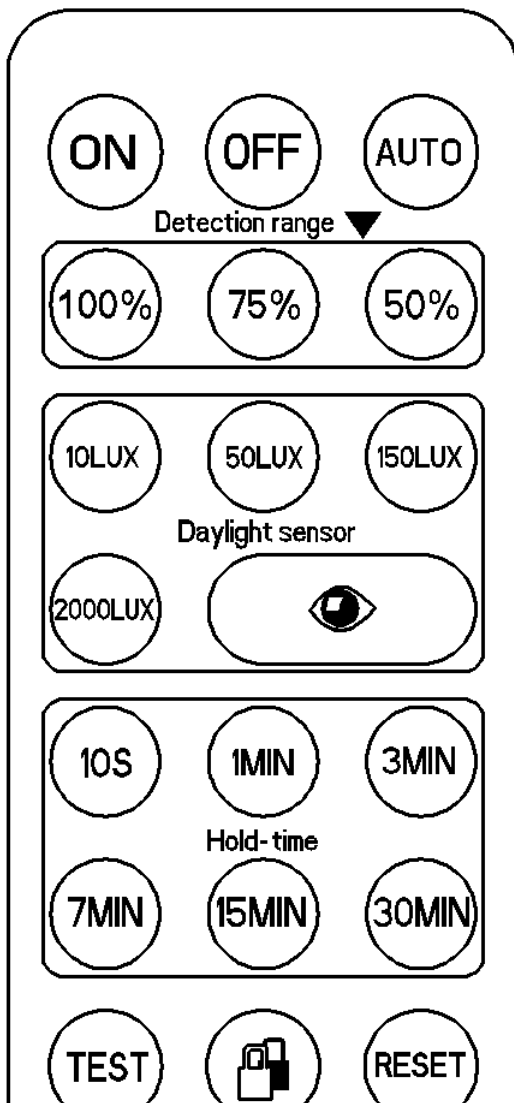

- **ON** Einschalten: ON  
Schält nach 8 Stunden in AUTO-Modus
- **OFF** Ausschalten: OFF  
Schält nach 8 Stunden in AUTO-Modus
- **AUTO** Set load work depending on motion
- **RESET** der Sensor arbeitet gemäß Einstellung
- **👁️** automatisches Einlesen der Helligkeit gemäß dem gespeicherten LUX-Wert Bereich 3-2000 LUX
- **🔒** Sperren der Fernbedienungstasten
- **TEST** Test Modus
- **100% 75% 50%** Erfassungsbereich
- **150LUX 2000LUX** Einstellung des LUX-Wertes von 10-2000LUX
- **10S 1MIN 3MIN 7MIN 15MIN 30MIN** Einstellung der Ausschaltverzögerung

**Lösungsvorschläge bei Funktionsstörungen:**

- Das Gerät schaltet nicht:
  - a. Bitte prüfen sie die Anschlußverdrahtung.
  - b. Bitte prüfen sie die Spannung.
  - c. Bitte prüfen sie die Helligkeitseinstellung.
  
- Die Sensorempfindlichkeit ist eingeschränkt:
  - a. Bitte prüfen sie ob etwelche Gegenstände den Empfang des Signals stören.
  - b. Bitte prüfen sie die Umgebungstemperatur.
  - c. Bitte prüfen sie ob die Induktionssignalquelle zum Erkennungsbereich passt.
  - d. Bitte prüfen sie die Installationshöhe.
  - e. Bitte überprüfen sie die Bewegungsrichtung des Geräts
  
- Der Präsenzmelder schaltet die Lampe nicht aus:
  - a. Bitte überprüfen sie ob eine Induktionssignalquelle im Erkennungsbereich ist.
  - b. Bitte prüfen sie die Ausschaltverzögerung.
  - c. Bitte prüfen sie ob die Leistung passt.